

HR

SL

SR

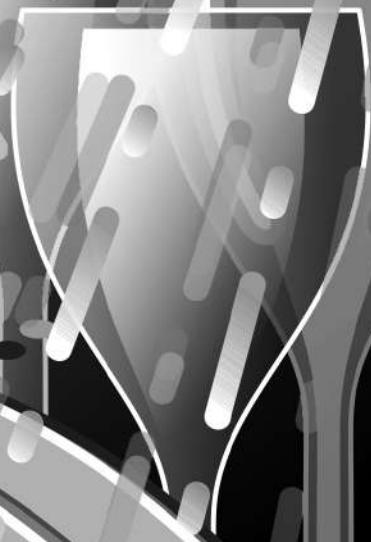

CANDY

Hvala vam što ste izabrali mašinu za pranje sudova **Candy**. Uvereni smo da će vam ova mašina verno služiti u svakodnevnom pranju sudova i to potpuno bezbedno.

Pažljivo pročitajte ovo uputstvo jer sadrži informacije za pravilno i bezbedno korišćenje uređaja kao i korisne savete o efikasnom održavanju.



Koristite mašinu za pranje sudova samo nakon pažljivog čitanja ovih uputstava. Savetujemo vam da uvek imate ovo uputstvo pri ruci i da ga čuvate u dobrom stanju za bilo kog narednog vlasnika.

Proverite da li je uz ovaj uređaj isporučeno i uputstvo za upotrebu, garantni list, adresa servisnog centra i nalepnica sa oznakom energetske efikasnosti. Svaki proizvod je označen jedinstvenim 16-cifrenim brojem. To je ujedno i „serijski broj“ odštampan na garantnom listu ili tablici sa serijskim brojem koja se nalazi na unutrašnjem gornjem desnom delu vrata. Taj broj je i svojevrsna identifikaciona oznaka proizvoda koja će vam biti potrebna pri registraciji proizvoda ili kada treba da kontaktirate sa Centrom za tehničku podršku.

## Slika A

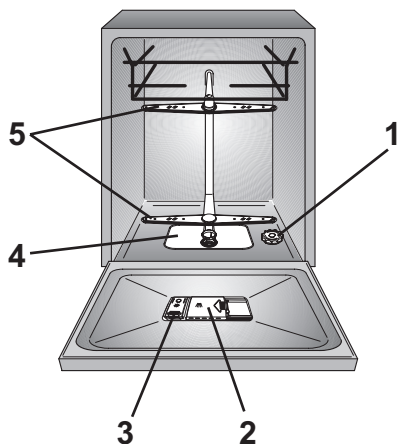

## Sadržaj

1. **OPŠTA SIGURNOSNA PRAVILA**
  2. **PRIKLJUČIVANJE NA VODOVODNU MREŽU**
  3. **SIPANJE SOLI**
  4. **PODEŠAVANJE GORNJE KORPE**
  5. **NAMEŠTANJE SUDOVA**
  6. **INFORMACIJE ZA LABORATORIJE ZA TESTIRANJE**
  7. **SIPANJE DETERDŽENTA**
  8. **VRSTE DETERDŽENATA**
  9. **SIPANJE SREDSTVA ZA ISPIRANJE**
  10. **ČIŠĆENJE FILTERA**
  11. **PRAKTIČNI SAVETI**
  12. **ČIŠĆENJE I ODRŽAVANJE**
  13. **OPIS KONTROLNE TABLE**
  14. **TEHNIČKI PODACI**
  15. **IZBOR PROGRAMA I POSEBNE FUNKCIJE**
  16. **DALJINSKO UPRAVLJANJE (Wi-Fi)**
  17. **OPIS PROGRAMA**
  18. **JEDINICA SA OMEKŠIVAČEM ZA VODU**
  19. **REŠAVANJE PROBLEMA I GARANCIJA**
  20. **USLOVI OKRUŽENJA**
- A. PARAMETRI BEŽIČNE KONEKCIJE (PAG.103)**

# 1. OPŠTA SIGURNOSNA PRAVILA

- Ovaj uređaj je namenjen za kućnu upotrebu i za slične namene kao što su:
  - za upotrebu u prodavnicama, kancelarijama i na drugim radnim mestima koja imaju kuhinju;
  - za upotrebu u seoskim domaćinstvima;
  - za goste u hotelima, motelima i sličnim objektima;
  - za upotrebu na mestima na kojima se nudi prenoćište sa doručkom.

Ovaj uređaj je isključivo namenjen za korišćenje u domaćinstvu ili okruženjima tipičnim za domaćinstvo a ne za profesionalnu upotrebu čak i ako ga za tu svrhu koriste stručnjaci ili posebno obučeni korisnici. Korišćenje koje nije u skladu sa ovim uputstvom može skratiti radni vek uređaja i dovesti do toga da garancija proizvođača ne važi.

Za bilo koje oštećenje na uređaju ili bilo koje drugo oštećenje ili kvar do kog je došlo zbog toga što se uređaj nije koristio na način koji je tipičan za domaćinstvo (čak i ako se uređaj nalazio u takvom okruženju) proizvođač neće snositi odgovornost u najvećoj mogućoj meri koju mu zakon dozvoljava.

- Uređaj mogu koristiti deca koja imaju najmanje 8 godina kao i osobe čije su fizičke, čulne i mentalne sposobnosti do neke mere ograničene ili osobe s nedostatkom iskustva i znanja, pod uslovom da ih neko nadgleda ili usmerava kako da na bezbedan način koriste uređaj i da razumeju opasnosti koje postoje. Deca ne treba da se igraju s mašinom za sudove. Čišćenje i održavanje ne treba da obavljaju deca bez nadzora.
- Decu treba nadgledati kako se ne bi igrala sa uređajem.
- Decu mlađu od 3 godine treba držati podalje od mašine osim ako nisu pod konstantnim nadzorom.
- Ukoliko je glavni električni kabal oštećen, da ne bi došlo do povrede, mora ga zameniti proizvođač, njegov ovlašćeni serviser ili druga kvalifikovana osoba. Preporučujemo korišćenje originalnih delova koji se mogu zatražiti od Centra za tehničku podršku.
- Isključivo koristite komplet creva za dovod vode koji je isporučen uz mašinu (nemojte koristiti stare komplete creva).

- Pritisak vode mora biti između 0,08 MPa i 0,8 MPa.
- Ako je mašina postavljena na tepih ili sličnu prostirku, vodite računa da ne blokirate otvore za ventilaciju na dnu ili bio kom drugom mestu.
- Uređaj mora biti postavljen tako da se utičnici može prići.



### **UPOZORENJE**

**Noževi, i drugi pribor sa oštrim vrhovima, moraju biti tako postavljeni u korpu da su im oštri vrhovi okrenuti na dole ili moraju biti položeni vodoravno.**

- Nemojte držati vrata vodoravno otvorena da se neko ne bi povredio (na primer sapleo).
- Ako vam je potrebno više informacija o proizvodu ili da pogledate tehničke podatke, molimo vas da posetite veb-sajt proizvođača.

### **Električni priključci i sigurnosna uputstva**

- Tehnički detalji (napon i napajanje) navedeni su na pločici sa serijskim brojem.

- Postarajte se da električna instalacija bude uzemljena i da je u skladu sa svim važećim zakonima kao i da utičnica odgovara utikaču uređaja.

**Ukoliko mašina nije popisno uzemljena proizvođač ne prihvata nikakvu odgovornost za bilo koju štetu koja zbog toga nastane na ljudima ili stvarima.**

- Pobrinite se da mašina za sudove ne zgnječi strujne kablove.
- Generalno se ne preporučuje korišćenje ispravljača, utikača s više utičnica (takozvanih lopova) i/ili produžnih kablova.
- Pre čišćenja i održavanja mašine za sudove, isključite je iz struje i zatvorite dotok vode.
- Prilikom isključivanja mašine nemojte vući električni kabal niti samu mašinu.
- Ne izlažite mašinu određenim vremenskim prilikama (kiša, sunce itd.).
- Naslanjanje na otvorena vrata mašine za sudove ili sedanje na njih može dovesti do toga da se mašina prevrne.

- Ova mašina je namenjena za pranje uobičajenog kuhinjskog posuđa i pribora. U mašini se ne smeju prati predmeti na kojima ima benzina, farbe, tragova čelika ili gvožđa, nagrizajućih hemikalija, kiselina ili alkalija.
- Ukoliko u domaćinstvu postoji uređaj za omekšavanje vode, nije potrebno dodavati so u posudu za omekšavanje vode koja se nalazi u mašini.
- Ako se mašina pokvari ili prestane ispravno da radi, isključite je, zatvorite dotok vode i ne pokušavajte da je popravite sami. Za popravku sme da se pobrine jedino Centar za tehničku podršku i samo originalni rezervni delovi smeju da se koriste. Propust da se slede ova uputstva može ugroziti bezbednost uređaja.
- Ako mašinu morate da pomerite nakon što ste je raspakovali, nemojte je podizati držeći je za donji deo vrata. Malo otvorite vrata i podignite mašinu držeći je za njen gornji deo.

**Stavljanjem oznake  na ovaj proizvod, izjavljujemo pod punom odgovornošću da je ovaj proizvod u saglasnosti sa svim evropskim normama o bezbednosti, zdravlju i zaštiti životne sredine.**

## Instalacija

- Poskidajte sav materijal u koji je mašina zapakovana.



### **UPOZORENJE**

**Materijal u kom je mašina bila zapakovana držite podalje od dece.**

- Nemojte instalirati niti koristiti mašinu za sudove ako je oštećena.
- Sledite uputstva koja ste dobili uz proizvod.

## 2. PRIKLJUČIVANJE NA VODOVODNU MREŽU

**Mašina za pranje sudova mora biti spojena na vodovodnu mrežu korišćenjem nove garniture creva. Stara creva nije dobro ponovo koristiti.**

- Creva za odvod i dovod vode na mašini možete usmeriti ili na levu ili na desnu stranu.

**Mašinu možete priključiti na hladnu ili toplu vodu, s tim da ulazna temperatura tople vode ne sme da prelazi temperaturu veću od 60°C.**

- Dozvoljeni minimalni pritisak vode iznosi 0,08 MPa do maksimalno 0,8 MPa.
- Priključnu cev morate pričvrstiti na slavinu navojem, tako da mašinu možete odvojiti od vodovodne mreže kada je ne koristite (slika 1 B).
- Mašina je opremljena dovodnom cevi koja na kraju ima navoj promera 3/4 (slika 2).
- Spojite dovodnu cev "A" na slavinu za vodu "B" sa priključkom 3/4 i proverite da je spoj dobro zavrnut.
- Ako je neophodno, dovodna cev može se produžiti do 2,5 m. Produžna cev može se nabaviti kod ovlašćenog servisera.

- Ako mašinu priključujete na novu vodovodnu instalaciju ili na vodovodnu instalaciju koja duže vreme nije bila korišćena, pustite vodu da teče nekoliko minuta da se iz cevi isperu moguće nečistoće (kao na primer pesak, rdja itd) pre nego što mašinu za pranje sudova priključite na cev za dovod vode. Na taj način izbećete moguće začepljenje filtera navedenim nečistoćama. Dovodnu cev priključite na slavinu za dotok vode tek kada je voda sasvim čista.

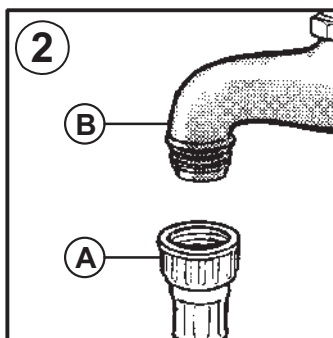
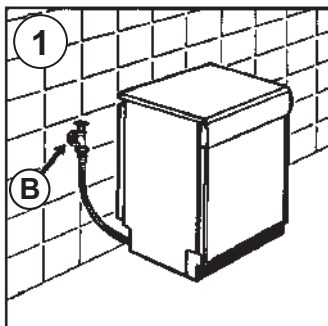

## Hidraulični sigurnosni uređaji

**Svaka mašina za pranje sudova opremljena je sigurnosnim uređajem za prelivanje koji, ukoliko voda pređe normalan nivo zbog kvara, automatski blokira dotok vode i/ili uklanja višak.**

**NEKI MODELI** mogu imati jednu ili više od sledećih funkcija:

### ● WATERBLOCK (slika 3)

Sistem za zaustavljanje vode (waterblock) je osmišljen tako da poveća sigurnost vašeg uređaja. Ovaj sistem sprečava izlivanje do kog može doći zbog kvara mašine ili zbog kidanja gumenih creva, naročito creva za dovod vode.

### Kako funkcioniše

Mali rezervoar koji se nalazi na dnu mašine sakuplja sav višak vode i aktivira senzor koji pokreće ventil koji se nalazi ispod slavine za vodu, a koji sprečava dotok vode čak i ako je slavina potpuno otvorena.

Ako je oštećena **kutija „A“**, koja sadrži električne delove, odmah izvucite utikač iz utičnice. Da bi ovaj sigurnosni sistem dobro radio, crevo sa kutijom „A“ treba da bude priključeno na slavinu kao što je prikazano na **slici**. Crevo za dotok vode **ne sme** biti prekinuto jer sadrži aktivne delove. Ako crevo nije dovoljno dugačko da bi se ispravno priključilo, mora se zameniti dužim. Crevo se može nabaviti preko Centra za tehničku podršku.

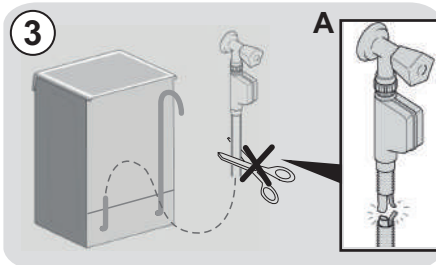

### ● AQUASTOP (slika 4):

uređaj koji se nalazi na crevu za dotok, a koji zaustavlja dotok vode ako sa crevom nešto nije u redu. U tom slučaju, pojavljuje se znak crvene boje u prorezu „A“ i crevo mora biti zamenjeno. Da biste odvrnuli maticu, pritisnite osigurač „B“.

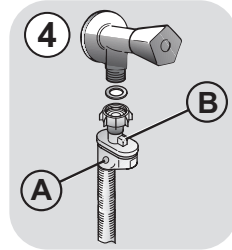

### ● AQUAPROTECT - CREVO SA ZAŠTITOM (slika 5):

Ako voda curi iz primarnog unutrašnjeg creva „A“, u providnom zaštitnom omotaču „B“ će biti vode kako bi se ciklus pranja dovršio. Na kraju ciklusa kontaktirajte sa Centrom za tehničku podršku kako biste zamenili crevo za dotok.

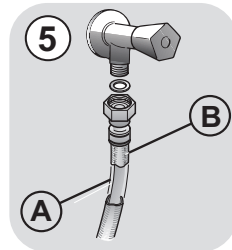

## Priključivanje odvodne cevi

- Kraj odvodne cevi namestite na stalni odvod vode, pa pazite da cev ne bude savijena (**slika 6**).
- Stalni odvod vode mora biti na visini najmanje 40 cm i imati unutrašnji promer širine najmanje 4 cm.
- Preporučujemo da namestite i odgovarajući sifon koji će sprečavati širenje neprijatnih mirisa (**slika 6X**).
- Ako je neophodno, odvodna cev može se produžiti do 2,5 m; osigurajte da stoji na najviše 85 cm visine od nivoa poda. Produžna cev može se nabaviti kod ovlašćenog servisera.
- Zaobljeni kraj odvodne cevi možete obesiti i na ivicu sudopere, ali svakako morate pripaziti da kraj cevi nije potopljen u vodu koja se možda nalazi u sudoperi, jer će ona kod uključivanja uređaja, nazad oteći u mašinu (**slika 6Y**).
- U slučaju da isti kraj želite namestiti ispod radne površine, morate ga pričvrstiti neposredno ispod radne ploče, na najvišoj mogućoj tački (**slika 6Z**).
- Po završetku priključivanja mašine na vodovodnu mrežu proverite da cevi za odvod i dovod vode nigde nisu savijene.

SR

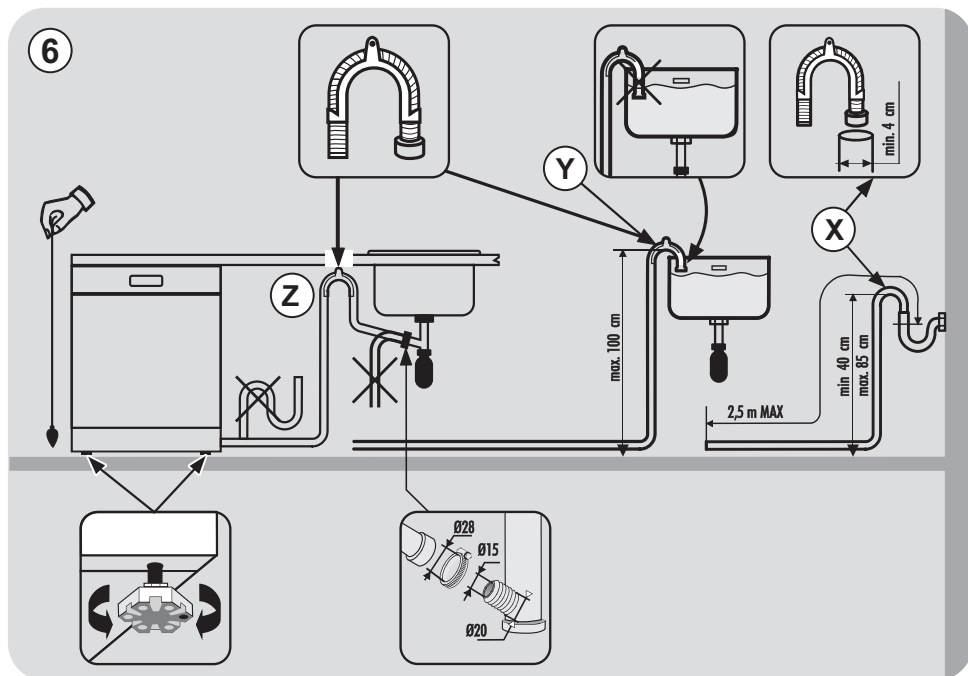

### 3. SIPANJE SOLI

#### (Slika A "1")

- Pojava belih fleka na posudju je generalno znak za nedostatak soli u mašini za pranje posudja.
- Na dnu uređaja nalazi se posuda za so, pomoću koje se obnavlja sredstvo za odstranjivanje kamenca.
- Vrlo je važno da koristite isključivo so posebno namenjenu za mašine za pranje sudova. Ostali tipovi soli kao npr. kuhinjska so, sadrže visok postotak krečnjačkih sastojaka, pa zbog prisutnosti istih, ne može doći do pročišćavanja, pa se aparat može zapušiti.
- So u aparatu za omekšavanje dodajete tako da odvrnete poklopčić na posudi, koji se nalazi na dnu mašine.
- Pri navedenoj radnji često se događa da iz posude isteče nešto vode, bez obzira na to, slobodno sipajte so u posudu sve dok nije potpuno puna. Da bi lakše sipali so u posudu, tokom sipanja je mešajte npr. drškom od varjače. Na kraju punjenja, odstranite ostatke soli i dobro pričvrstite poklopac.

Nakon što ste u mašinu stavili so, preporučljivo je pokrenuti kompletan program pranja ili program za **HLADNO ISPIRANJE**.

- Nakon što ste u mašinu stavili so, preporučljivo je pokrenuti kompletan program pranja ili program za **HLADNO ISPIRANJE**. U posudu za so možete sipati oko 1,5 do 1,8 kg soli. Za što bolje i uspešnije korišćenje mašine potrebno je povremeno obnoviti zalihu soli, u skladu sa vrednostima datim na tabeli.

**(samo pri prvom pokretanju mašine)**  
Kada mašinu za pranje sudova koristite prvi put, nakon potpunog punjenja posude za so, neophodno je dodati vode sve dok se ne prelije iz posude.

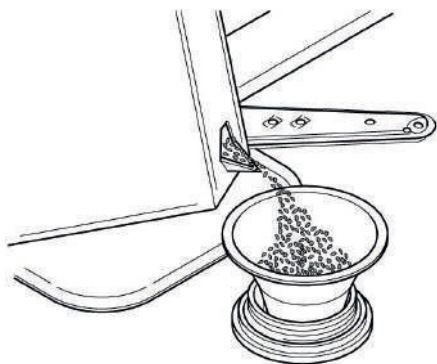

## 4. PODEŠAVANJE GORNJE KORPE

- Ako se redovno koriste tanjiri prečnika od 29 cm do 32,5 cm, stavite ih u donju korpu nakon što je gornja korpa postavljena u svoj gornji položaj, kao što je detaljno prikazano ispod (u skladu s modelom):

### Tip "A":

1. Izvucite prednje graničnike "A";
2. Izvucite korpu i stavite je u viši položaj;
3. Vratite graničnike "A" na njihovo mesto.

Sudovi koji su većeg prečnika od 20 cm više ne mogu stati u gornju korpu i šine gornje korpe se ne mogu koristiti kada je korpa postavljena u viši položaj.

Tip "A"

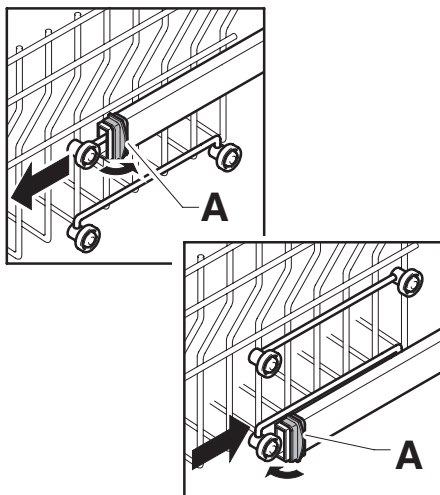

**Tip "B":** (SAMO MODELI SA PODESIVIM SISTEMOM EASY CLICK):

1. Izvucite gornju korpu;
2. Držite korpu s obe strane i podignite je na gore (**slika 1**).

Sudovi koji su većeg prečnika od **20 cm\*** više ne mogu stati u gornju korpu i šine gornje korpe se ne mogu koristiti kada je korpa postavljena u viši položaj.

\* U modelima koji imaju treću korpu, sudovi većeg prečnika od **14 cm** neće moći više da stanu u gornju korpu.

### SPUŠTANJE KORPE NA NIŽI POLOŽAJ:

1. Držite korpu s obe strane i blago je podignite na gore (**slika 1**);
2. Zatim je polako spustite na odgovarajući položaj (**fig. 2**).

**Napomena: NIKADA NEMOJTE PODIZATI ILI SPUŠTATI KORPU DRŽEĆI JE SAMO S JEDNE STRANE (slika 3).**

## UPOZORENJE:

Preporučujemo podešavanje korpe pre stavljanja sudova.

Tip "B"

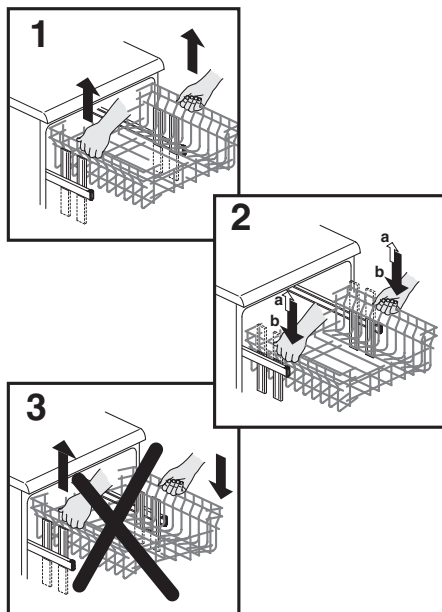

## 5. NAMEŠTANJE SUDOVA

### Korišćenje gornje korpe

- Gornja korpa opremljena je pokretnim stalkom prikačenim za bočnu ivicu, pri čemu može biti postavljena u 4 položaja.
- U nižem položaju (**A-A1**) stalak se može koristiti za pranje šoljica za čaj ili kafu, dugačkih noževa i kutlača. Na krajevima istog stalka moguće je obesiti šolje i bokale.

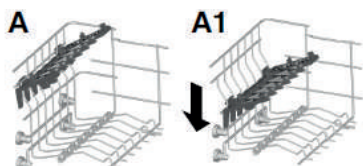

- Duboki i plitki tanjiri mogu se staviti u stalkom u uspravan položaj (**B-B1**). Tanjire uvek treba postavljati uspravno, tako da su udubljene strane tanjira okrenute prema vratima mašine. Uvek obratite pažnju da ostane dovoljno slobodnog prostora između jednog i drugog tanjira, kako bi voda slobodno kružila za vreme pranja.

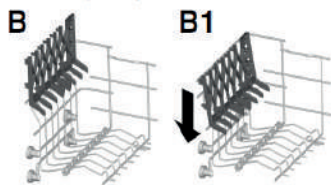

- Tanjire većeg promera od oko 26 cm, lagano nagnite prema prednjoj strani, kako bi lakše stavili korpu u unutrašnjost mašine.
- Na gornju korpu također možete poredjati činije za salatu i plastične činijice, ali je preporučljivo da ih učvrstite na mesto jer se takvo posudje kod raspršivanja vode može prevrnuti.

- Gornja korpa napravljena je tako da je maksimalno možete iskoristiti, odnosno da je napunite samo s tanjirima koje stavljate u dva reda i to do najviše 24 komada, ili samo sa čašama koje slažete u pet redova najviše do 30 komada, ili sa različitim komadima posuda.

Uobičajeno dnevno punjenje mašine s posudjem prikazano je na slikama 1, 2 i 3.

#### Gornja korpa (slika 1)



#### Gornja korpa (slika 2)

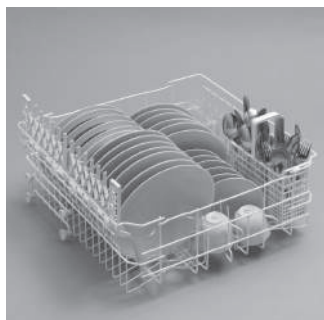

#### Gornja korpa (slika 3)



## Korišćenje donje korpe

- U donju korpu možete poslagati tanjire, tiganje, činije za supu, činije za salatu, duboke i plitke tanjire, pribor za jelo i kutlače.
- Pribor za jelo poredajte u plastičnu korpicu (držač) koja je za to namenjena, vrhovima ručica okrenutim prema gore.
- Držač pribora za jelo stavite na donju korpu (slikama 4 i 5) da kašike, viljuške i noževi ne iskliznu kroz otvore na korpici i time blokiraju okretanje prskalice za raspršavanje vode.

**Donja korpa ima uređaj za sigurnosno zaustavljanje koji je posebno koristan za sigurno izvlačenje potpuno pune korpe. Potpuno izvlačenje korpe neophodno je pri redovnom održavanju, kada punite so i čistite filter.**

Pravilno i racionalno razmeštanje sudova u mašini doprineće dobrim rezultatima pranja.

Uobičajeno dnevno punjenje mašine s posudjem prikazano je na slikama 4 i 5.

### Donja korpa (slika 4)



### Donja korpa (slika 5)

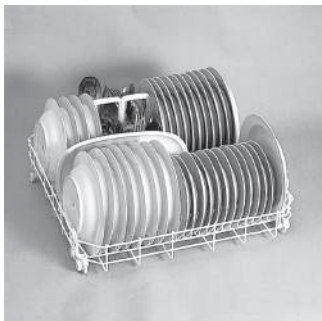

### Korpica pribora za jelo (slika 6)

Korpica pribora za jelo napravljena je od dva odvojena dela pa je zbog toga omogućeno punjenje različitim veličinama pribora za jelo. Dva dela mogu biti zasebna tako što ih odvojite kliznim pomeranjem. Gornji deo korpice pribora za jelo može da se ukloni, što omogućava različite kombinacije punjenja.



## 6. INFORMACIJE ZA LABORATORIJE ZA TESTIRANJE

Molimo vas da informacije u vezi testova poredjenja programa, kao i merenja nivoa buke, u skladu sa EN normativima, potražite na sledećoj adresi:

**[testinfo-dishwasher@candy.it](mailto:testinfo-dishwasher@candy.it)**

Molimo vas da u zahtevu navedete naziv modela i broj sudomašine (pogledajte na pločici sa podacima).

## 7. SIPANJE DETERDŽENTA

(Slika A "2")

### Deterdient

Za pranje sudova u mašini morate upotrebljavati posebno sredstvo za pranje, koje može biti u tečnom stanju, odnosno adekvatan prašak ili tablete.

Neprikladna sredstva kao na primer: sredstva za ručno pranje sudova, ne sadrže sastojke pogodne za pranje sudova u mašini, pa tako smetaju pravilnom radu mašine.

### Punjenje posude za deterdžent

Posuda za deterdžent smešten je na unutrašnjoj strani vrata (slika A "2"). Ako je poklopac posude zatvoren, za otvaranje pritisnite taster (A). Na kraju bilo kog programa pranja, ostavite poklopac uvek otvoren.

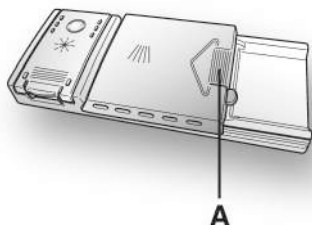

### UPOZORENJE

Vodite računa da prilikom punjenja donje korpe tanjovima i drugi mosudjem ne blokirate posudu za deterdžent.

Potrebna količina sredstva za pranje zavisi i od stepena prljavštine kao i o tipu posudja. Preporučujemo da odjeljak za pranje posude za deterdžent napunite sa 20÷30 grama sredstva za pranje sudova (B).

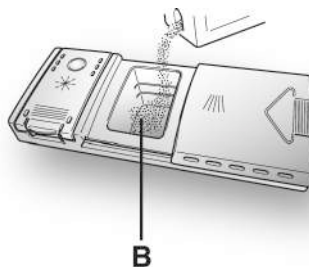

Nakon što ste stavili deterdžent u posudu, zatvorite poklopac, prvo ga gurnite (1) a zatim ga pritisnite (2) sve dok se ne čuje "klik".

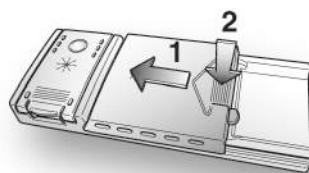

Budući da sva sredstva za pranje nemaju istu snagu pranja, pridržavajte se uputstava proizvođača. Podsećamo i to, da nedovoljna količina sredstva za pranje može prouzrokovati nepotpuno uklanjanje prljavštine. Dozirajte li preveliku količinu deterdženta, nećete postići bolje rezultate pranja, već samo nepotreban trošak.

Nemojte koristiti prekomerne količine sredstava za pranje jer tako istovremeno doprinosite i zaštiti okoline.

## 8. VRSTE DETERDŽENATA

### Deterdženti u tabletama

Deterdženti u tabletama od različitih proizvođača se rastvaraju različitim brzinom. To može dovesti do toga da neke tablete ne mogu da postignu pun učinak pranja. Ako koristite ove proizvode koristite duže programe i/ili programe koji peru na višim temperaturama.

#### VAŽNO

**Za postizanje zadovoljavajućih rezultata pranja tablete MORAJU da se stave u posudu za deterdžent a NIKAKO direktno u prostor za pranje.**

### Koncentrovani deterdženti

Korišćenjem koncentrovanih deterdženata sa smanjenom alkalnošću i sa prirodnim enzimima kod programa na 50°C, postiže se smanjeni uticaj na okolinu i štite se posudje i uređaj Program 50°C je namenski razvijen za korišćenje koncentrovanih deterdženata sa enzimima takoda je učinak rastvaranja i uklanjanja nečistoće sa posudja kao kod programa na 65°C sa klasičnim deterdžentima.

### Kombinovani deterdženti

Deterdženti koji sadrže i sredstvo za ispiranje („sjač”) takodje moraju da se stave u posudu za deterdžent. U tom slučaju potrebno je da rezervoar tečnosti za ispiranje bude prazan. (Ukoliko rezervoar tečnosti za ispiranje nije prazan postavete regulator potrošnje na najmanji podeok.)

### "TABS" kombinovani deterdženti

Ako nameravate da upotrebljavate kombinovane deterdžente "TABS" ("3 u 1"/"4 u 1"/"5 u 1", itd.), tj. one koji sadrže so i/ili sredstvo za ispiranje, savetujemo Vam da učinite sledeće:

- pažljivo pročitajte i pridržavajte se uputstva proizvođača koje se nalaze na ambalaži;

- delovanje deterdženata koji sadrže sredstvo za omekšivanje vode/so zavisi od tvrdoće vode u vašem vodovodu. Proverite da li je tvrdoća vode iz vašeg vodovoda u skladu s područjem delovanja koje se nalazi na ambalaži deterdženta.

**Ukoliko niste zadovoljni rezultatima korišćenja ove vrste proizvoda, kontaktirajte proizvođača.**

Pod izvesnim okolnostima, upotreba kombinovanih deterdženata može prouzrokovati:

- talog kamenca na sudovima ili u mašini za pranje sudova;
- slabiji rezultat pranja i sušenja.

#### VAŽNO

**Naša garancija ne pokriva nikakve probleme koji su nastali kao direktan rezultat upotrebe tih proizvoda.**

**Obratite pažnju na sledeće.**

**Korišćenjem "TABS" kombinovanih deterdženata u tabletama, signalne lampice za so i sredstvo za ispiranje (samo kod pojedinih modela) su uključene ali ne obraćajte pažnju na njih pošto se so i sredstvo za ispiranje već nalaze u tabletama.**

U tom slučaju preporučujemo upotrebu tradicionalnih proizvoda koji imaju samo jednu funkciju - so, deterdžent i sredstvo za ispiranje. To će osigurati ispravan rad aparat za omekšavanje vode u mašini.

U tom slučaju preporučujemo:

- napunite rezervoare za so i sredstvo za ispiranje;
- pustite da mašina „odradi“ jedan univerzalni program bez punjenja posudja.

Molimo imajte u vidu da nakon što ponovo počnete da koristite konvencionalnu so za mašinu, još će morati da prodje čitav niz ciklusa pre nego što uređaj ponovo počne da ostvaruje besprekorne rezultate.

## 9. SIPANJE SREDSTVA ZA ISPIRANJE

(Slika A "3")

### Sredstva za ispiranje

Sredstvo za ispiranje, koje se automatski ispušta tokom zadnjeg ispiranja, pomaže da se sudovi brže osuše, sprečava nastajanje mrlja i taloženje vodenog kamenca

### Punjenje rezervoara sredstva za ispiranje "SJAJ"

Posuda sredstva za ispiranje nalazi se levo od posude za deterdžent (slika A "3").

Da otvorite poklopac posude, gurnite oznaku za očitavanje i u isto vreme, povucite jezičak za otvaranje. Preporučljivo je uvek koristiti sredstvo za sjaj posebno namenjeno za mašine za pranje sudova.

Nivo sredstva za sjaj proverite na pokaznom oknu (C) koje je smešteno na raspršivaču.

PUNO



tamno

PRAZNO



svijetlo

### Regulisanje dodavanja tečnosti za sjaj od 1-6

Regulator (D) je smešten ispod poklopca i može se okretati pomoću novčića. Preporučeni položaj je 4.

Količina kamenca u vodi bitno utiče kako na nastajanje vodenih mrlja tako i na sušenje sudova. Zato je veoma važno regulisanje količine sredstva za visoki sjaj, da bi se postigao optimalan rezultat pranja.

U slučaju da se po završetku pranja na sudovima pojave tragovi tečnosti za sjaj potrebno je regulator postaviti na nižu vrednost, a na višu vrednost ako se na sudovima pokažu beličaste mrlje.

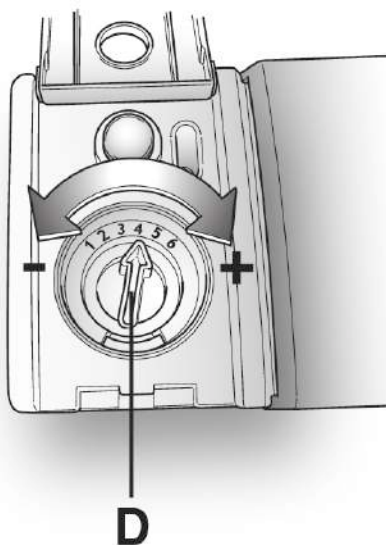
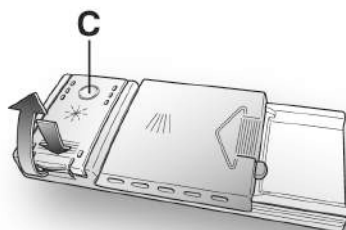
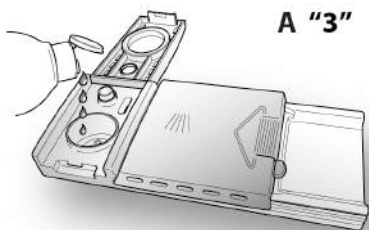

## 10. ČIŠĆENJE FILTERA

### (Slika A "4")

Sastav filtriranja sastoji se od:

- A.** središnje **posude** koji zadržava veće komadiće;
- B.** **mikro filtera**, smeštenog ispod mrežice, koji zadržava najsitnije komadiće i osigurava savršeno ispiranje;
- C.** **ravne mrežice** koja neprekidno filtrira vodu od pranja.

- Da bi svaki put postigli savršene rezultate pranja, filtere treba proveriti i čistiti nakon svakog pranja.
- Da uklonite filter, jednostavno okrenite ručicu u smeru suprotnom kretanju kazaljki na satu (**slika 1**).
- Za lakše čišćenje možete ukloniti središnju posudu (**slika 2**).
- Uklonite mrežicu (**slika 3**) i operite je pod mlazom vode, ako je potrebno koristite i manju četku.
- Sa **samočistećim mikro filterom**, održavanje je svedeno na minimum i sastav filtriranja potrebno je samo proveriti svake dve nedelje. Ipak, nakon svakog pranja preporučujemo da proverite središnju posudu i mrežicu da nisu zapušeni.

Non usare la lavastoviglie senza filtri.

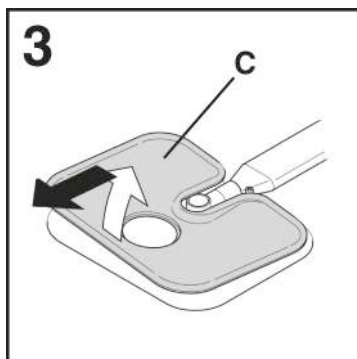
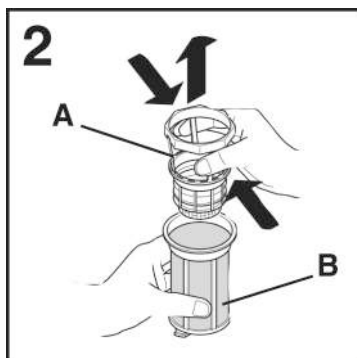
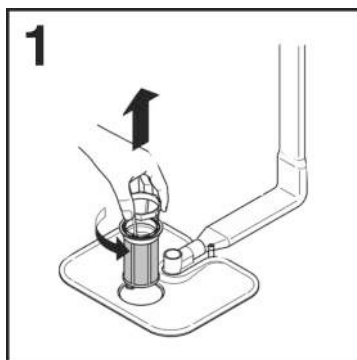

### UPOZORENJE

Nakon čišćenja, uverite se da ja filter ponovo ispravno namešten i da je mrežica ispravno usadjena na dno mašine. Proverite da li je filter prilikom vraćanja u mrežicu pravilno zašrafljen u smeru kazaljke na satu, jer ako je filter loše postavljen može doći do štetnih posledica u vezi sa uspešnim radom mašine za pranje sudova.

SR

## 11. PRAKTIČNI SAVETI

### Kako postići zaista dobre rezultate pranja

- Pre stavljanja sudova u mašinu, sklonite sve ostatke hrane (kosti, ljuške, komadiće mesa ili povrća, talog od kafe, kožu voća, pepeo cigareta, č ačkalice itd.) kako bi sprečili začepljenje filtera, odvodne cevi ili mlaznica za pranje.
- Preporučujemo da sudove ne ispirate pre nego što ga stavite u mašinu.
- Ponekad su ovali, tiganji i lonci jako zaprljani i sadrže zagorele ili zapečene ostatke hrane, u tom slučaju, takve sudove je potrebno nakvasiti pre pranja.
- Sudove smestite u mašinu tako da je okrenuto prema dole.
- Ako je ikako moguće sudove u mašinu poredjajte tako da se međusobno ne dodiruju. Vrlo je važno da posudje pravilno složite u mašinu jer to daje bolje rezultate pranja.
- Nakon što ste sudove odložili u mašinu, pre početka pranja morate proveriti da li se prskalice za raspršivanje vode slobodno okreću.
- Lonce i drugo posudje na kojima su ostaci zagorele hrane do početka pranja natopite u rastvoru deterdženta za pranje.
- Kod pranja srebrnog posudja i pribora za jelo pazite na sledeće:
  - a) isperite ga odmah posle upotrebe, posebno ako ste ga koristili za jaja, majonez, ribu ili slično;
  - b) nemojte direktno da sipate deterdžent na takve sudove ili pribor za jelo;
  - c) pazite da takvo posudje ne dodje u dodir sa drugim metalima.

### Kako uštedeti

- Ako želite da u potpunosti iskoristite prostor u mašini za pranje sudova, stavlajte sudove u mašinu nakon svakog jela i ako je potrebno pokrenite ciklus

HLADNO ISPIPRANJE da se omekšaju i uklone veće čestice hrane sa naknadno dodatog posudja. Kada je mašina puna, pokrenite program za kompletno pranje.

- Ako sudovi nisu jako prljavi i mašina nije sasvim puna, izaberite EKONOMIČAN program pranja i sledite pri tome sva uputstva navedena u opisu programa.

### Šta se ne sme prati

- Upamtite da nije svo posudje pogodno za pranje u mašini za sudove. Savetujemo da neke vrste sudova kao na primjer: plastiku neotporanu na toplotu, escajg sa plastičnim ili drvenim drškama, aluminijumsko posudje, kristalne predmete, čaše od olovnog stakla (ako drugačije nije napomenuto) ne perete u mašini za sudove.
- I ukrasi u boja na nekom posudju nisu sasvim postojani. Zato je najbolje da proverite njihovu postojanost tako da u mašini operete samo pojedini komad, kako bi proverili da li je pogodan za pranje u mašini ili ne.
- Ujedno ne zaboravite da istovremeno ne smete prati srebrni i običan metalni pribor za jelo, jer medju njima može doći do hemijske reakcije.

**Prilikom kupovine novog posudja ili pribora za jelo proverite da li je pogodono za pranje u mašini za sudove.**

### Korisni saveti

- Da bi izbegli slučajno kapanje iz gornje korpe, prvo izvadite sudove iz donje korpe.
- Ako po završetku pranja ostavite neko vreme sudove u mašini, vrata mašine morate samo pritoriti, da vazduh u unutarjnosti može slobodno da kruži. Na taj način će se sudovi bolje osušiti.

## 12. ČIŠĆENJE I ODRŽAVANJE

(slika A "5")

- Za čišćenje spoljnih delova mašine za sudove koristite samo mokru krpnu, ne koristite oštra ili sredstva koja sadrže rastvore.
- Mašina ne zahteva neko posebno održavanje, jer unutrašnjost mašine poseduje sistem samočišćenja.
- Redovno morate čistiti gumu na vratima i to sa vlažnom krpom, kako bi sa nje odstranili moguće ostatke hrane i sredstva za visoki sjaj.
- Preporučujemo da redovno čistite i održavate Vašu mašinu za pranje posudja, kako biste na vreme uklonili svu prljavštinu i taloženje kamenca. Predlažemo Vam da periodično pokrenete ciklus pranja sa proizvodima posebno namenjenim za čišćenje mašine za pranje posudja. Za sve procedure čišćenja mašina za pranje posudja mora biti prazna.
- Ako uprkos uobičajenom čišćenju filtera primetite da sudovi ili tiganji nisu dobro oprani i osušeni, proverite da li su otvori na rotirajućim prskalicama za raspršivanje vode (slika A "5") možda zapušeni ostacima hrane.

Ako su zapušeni očistite ih na sledeći način:

- 1) Da biste uklonili gornju prskalicu, okrećite je sve dok se oznaka za zaustavljanje ne izravna sa strelicom (slika 1b). Gurnite je prema gore i zadržite je povučenom, odvijte je u smeru kazaljke na satu. **Za ponovno postavljanje, ponovite istu radnju, ali je okrećite suprotno kazaljka na satu.** Nižu rotirajuću prskalicu sklonite jednostavno tako da je povučete prema gore (slika 2);
- 2) operite prskalice pod jakim mlazom vode tako da očistite svaki otvor za raspršivanje;

3) kada ste završili, ponovo ih namestite u isti položaj, zapamtite da gornju prskalicu položite na oznaku za zaustavljanje i potpuno zavijete u početni položaj.

- I unutrašnjost mašine i unutrašnja strana vrata mašine izradjeni su od nerdjajućeg čelika; ipak, mogu se pojaviti fleke prouzrokovane oksidacijom, to je verovatno od vode koja sadrži previše metala.
- Ove fleke odstranite laganim sredstvom za poliranje nerdjajućeg čelika, koje ne sme da sadrži hlor. Te fleke ni u kom slučaju ne smete odstranjivati čeličnom vunom ili drugim metalnim sredstvima.

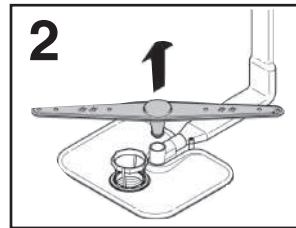
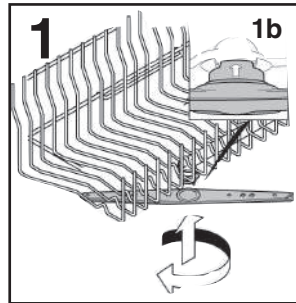

### NAKON ZAVRŠETKA PROGRAMA PRANJA

Nakon svakog završetka pranja, uvek morate zatvoriti slavinu za dotok vode u mašinu, kako dovodna cev ne bi stalno bila pod stalnim pritiskom. Isto tako morate isključiti taster "uključeno"/"isključeno" kako bi mašinu isključili iz električne mreže.

U slučaju da mašinu nećete upotrebljavati duže vremena, učinite sledeće:

1. u praznu unutrašnjost mašine stavite malo detrdženta i uključite jedan od programa kako bi se unutrašnjost odmastila;
2. izvadite utikač iz utičnice;
3. zatvorite slavinu za dotok vode;
4. napunite posudu sa sredstvom za sjaj;
5. vrata mašine ostavite pritvorenima;
6. unutrašnjost mašine mora ostati čista;
7. ako je mašina ostavljena u prostoriji gde je temperatura niža od 0°C, voda u mašini može se zalediti, u tom slučaju prostoriju zagrejati i sačekati 24 sata pre nego što mašinu ponovo počnete da koristite.

## 13. OPIS KONTROLNE TABLE

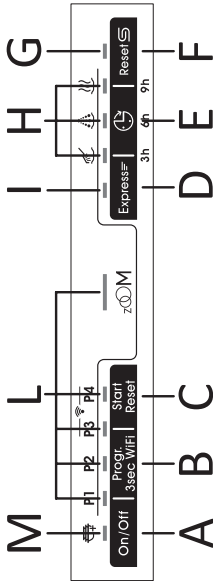

- A** Dugme za "UKLJUČENA/ISKLJUČENA"  
**B** Dugme "IZBOR PROGRAMA"/PRIKLJUČIVANJE WI-FI  
**C** Dugme "Start/Reset" (Startovanje/Otkazivanje programa)  
**D** Dugme za opciju "EXPRESS"  
**E** Dugme "ODLOŽENO POKRETANJE"  
**F** Dugme "Reset" za isključivanje sventlosnog  
**G** Lampica "NEMA SOLI"  
**H** Svetla "FAZE PROGRAMA"/"ODNOSNO ODLOŽENOG STARTA"  
**I** Lampica "IZABRANE OPCIJE"  
**L** Svetla "IZBOR PROGRAMA"  
**M** Lampica "Addish"

## VELIČINA

PODACI	SAMOSTOJEĆA		UGRADNA	
	SA RADNOM PLOČOM	BEZ RADNE PLOČE	POLU-UGRADNA	UGRADNA
Širina x Visina X Dubina (cm)	60x85x60.9	59,8x82x58	59,8x81,8 + 89,8x57	59,8x81,8 + 89,8x55
Dubina sa otvorenim vratima (cm)	120	117	117	117

## TEHNIČKI PODACI (Videti tablicu sa serijskim brojem)

Postavljenih mesta (EN 50242)	<b>13</b>	<b>15</b>	<b>16</b>
Kapacitet sa posuđem za pripremu i posluživanje	8 osoba	9 osoba	9 osoba
Pritisak dotoka vode (MPa)	Min. 0,08 – Max. 0,8		
Osigurač / Napajanje / Napon	Videti pločicu sa serijskim brojem		

## 15. IZBOR PROGRAMA I POSEBNE FUNKCIJE

### Dugme za UKLJUČENA/ISKLJUČENA (ON/OFF)

- Da biste uključili ili isključili uređaj, pritisnite dugme za **UKLJUČENA/ISKLJUČENA** (zadržite pritisnutim najmanje 3 sekunde).

Na kraju ciklusa nemojte zaboraviti da isključite mašinu pomoću dugmeta **UKLJUČENA/ISKLJUČENA**, zatim izvucite utikač i zatvorite dotok vode.

### Kada prvi put uključite mašinu

- Povežite uređaj na izvor napajanja.
- Otvorite vrata, stavite unutra sudove koje treba oprati i zatvorite vrata.
- Pritisnite dugme za **"UKLJUČIVANJE/ISKLJUČIVANJE"** i zadržite ga oko 3 sekunde.
- U ovom trenutku samo dugmići za **"UKLJUČIVANJE/ISKLJUČIVANJE"** i **"Progr."** biće aktivni, a svi svetlosni indikatori programa uključice se na 3 sekunde. Nakon toga će samo svetlosni indikator **"P3"** ostati uključen, a svi dugmići će ostati aktivni.
- Izaberite program pritiskom na dugme **"IZBOR PROGRAMA"**.
- Ako želite da izaberete određenu opciju, pritisnite odgovarajuće dugme (uključice se svetlosni indikator koji predstavlja izabranu opciju).
- Pritisnite **"STARTOVANJE/OTKAZIVANJE"** i čuće se signal, svetlosni indikator koji odgovara izabranom programu će ostati uključen a uključice se i svetlosni indikator pranja.
- Čim se vrata zatvore i oglasi se svučini signal, program se automatski pokreće.

### Kada sledeći put uključite mašinu

- Отвори врата.
- Zadržite pritisnutim dugme za **UKLJUČIVANJE/ISKLJUČIVANJE** oko 3 sekunde kako biste uključili mašinu i svetlosni indikator programa **"P3"** će se uključiti.

Ukoliko ste uključili funkciju za memorisanje programa, na ekranu će se pojaviti svetlosni indikator koji odgovara poslednjem završenom programu.

### Postavke menija

U postavkama menija možete podesiti razne parametre u skladu s vašim potrebama.

#### Pristupanje postavkama menija

- Отвори врата.
- Uključite mašinu za pranje sudova tako što ćete zadržati pritisnutim dugme za **"UKLJUČIVANJE/ISKLJUČIVANJE"** oko 3 sekunde.
- Zadržite pritisnutim dugmiće **"Progr."** i **"UKLJUČIVANJE/ISKLJUČIVANJE"** oko 5 sekundi.
- Svi svetlosni indikatori će trepereti 5 sekundi.
- Sledeće postavke će biti prikazane:
  - Kada se uključi svetlosni indikator za odgovarajuće programe, pojaviće se postavke za zaštitu od kamenca. Ako su svi isključeni, to znači da je nivo podešen na **"S0"**.
  - Kada se aktivira zvučni signal, uključice se svetlosni indikator **"Express"**.
  - Kada je aktivirana funkcija **"Memo"**, uključuje se svetlosni indikator **"6h"** na funkciji za odloženi start .
- Kada pritisnete dugme **"Progr."** pokrenuće se podešavanje **ODSTRANJIVAC KAMENCA** (za više informacija, videti odgovarajuće poglavlje u brošurici s uputstvima).

● Pritisnite dugme "**Express**" kako biste pokrenuli podešavanja **ZVUČNO UPOZORENJE**. (Za informacije o tome kako izvršiti ova podešavanja, videti deo o ovoj temi).

● Pritisnite dugme za "**Odloženi start**" kako biste aktivirali **FUNKCIJA MEMORIJE** (Za informacije o tome kako je uključiti i isključiti, videti odgovarajuće poglavlje u brošurici s uputstvima).

### "AUTOMATSKI" programi (samo kod nekih modela).

Mašina za sudove je opremljena **senzorom prljavštine** koji može da analizira zamućenost vode tokom svih **faza "AUTOMATSKOG" Progr.a** (videti opis Progr.a). Zahvaljujući ovom uređaju parametri ciklusa pranja se automatski prilagođavaju stvarnoj količini prljavštine na sudovima. To je zato što je zamućenost vode povezana sa količinom prljavštine na sudovima. Na taj način su zagarantovani izvrsni rezultati pranja i postiže se dobar odnos potrošnje vode i energije.

### "IMPULSE" programi (samo kod nekih modela).

"IMPULSE" Progr.i koriste pulsnu tehnologiju pranja koja smanjuje **potrošnju i buku, a postižu se bolji rezultati**.

"Isprekidan" rad pumpe za pranje **NE TREBA smatrati kvarom, jer se radi o pulsnom pranju i zato je to normalna odlika ovog programa**.

### ADDISH (mogućnost dodavanja posuđa nakon što je započet određeni program)

Kada se neki Progr. **pokrene**, vrata možete otvoriti i dodati sudove jedino kada je uključen svetlosni indikator **ADDISH** .

Mašina će se automatski zaustaviti i na displeju će se pojaviti preostalo vreme do kraja ciklusa.

Zatvorite vrata **i nemojte pritiskati nijedno dugme**.

Ciklus će se nastaviti tamo gde je stao. Kada se odgovarajući svetlosni indikator isključi, više nije preporučljivo ubacivati dodatne sudove.

Vrata otvarajte polako i pažljivo kako vas prskanje vode ne bi pokvasilo.

Strogo preporučujemo da ne dodajete sudove nakon isključivanja svetlosnog indikatora za **ADDISH** jer to može uticati na rezultate pranja.



### UPOZORENJE

Ukoliko otvorite vrata tokom ciklusa sušenja, isprekidani zvučni signal će vas upozoriti da ciklus sušenja još nije završen.

### Prekid programa

Ne preporučuje se otvaranje vrata dok je program u toku, naročito usred pranja i tokom završnih faza ispiranja vrelom vodom. Međutim, ako se vrata otvore dok je program u toku (na primer da bi se dodali sudovi) mašina se automatski zaustavlja. Zatvorite vrata **i nemojte pritiskati nijedno dugme**. Ciklus će se nastaviti tamo gde je stao.



### UPOZORENJE

Ukoliko otvorite vrata tokom ciklusa sušenja, isprekidani zvučni signal će vas upozoriti da ciklus sušenja još nije završen.

## Menjanje programa koji je u toku

Sledite ovu proceduru ukoliko želite da promenite ili otkazete program koji je u toku:

- Отвори врата.
- Držite dugme **"STARTOVANJE/OTKAZIVANJE"** pritisnutim najmanje **3** sekunde. Čuće se zvučni signal i svetlosni indikatori programa će se pojedinačno uključivati i isključivati jedan za drugim.
- Čuće se zvučni signal i svi svetlosni indikatori programa će se uključiti.
- U ovom trenutku se može podesiti novi program.



### UPOZORENJE

Pre pokretanja novog programa treba proveriti da li u dispenceru još uvek ima deterdženta. Ako je potrebno dopunite deterdžent.

## Funkcije programa

Kada je program u toku, odgovarajući svetlosni indikator će ostati uključen a svetlosni indikatori 3 **"FAZE PROGRAMA"**

**PRANJE** 

**ISPIRANJE** 

**SUŠENJE** 

svetleće *pojedinačno i jedan za drugim*, čime će biti prikazana faza koja je u toku.

*Ukoliko dođe do bilo kakvog prekida u napajanju strujom za vreme rada mašine, posebna memorija će sačuvati izabrani program, a nakon povratka napajanja strujom, mašina će nastaviti sa radom tamo gde je stala.*

## Funkcije programa (samo za samostojeće modele)

Dok je Progr. u toku, na displeju je prikazan naziv izabranog Progr.a, odgovarajuća temperatura i preostalo vreme do kraja ciklusa koje se automatski ažurira.

### Završetak programa

Na kraju Progr.a će se čuti zvučno upozorenje (osim ako je utišano) u trajanju od 5 sekundi 3 puta na svakih 20 sekundi.

### Dugmad za opcije

Dugmad za opcije vam pruža dodatne opcije pranja koje vam omogućavaju da dodatno podesite Progr.e pranja (videti tabelu u 17. poglavlju na kojoj se nalazi spisak Progr.a kod kojih se svaka opcija može omogućiti). Opcije se omogućavaju (ili onemogućavaju) pre započinjanja Progr.a pomoću odgovarajućih dugmadi. Odgovarajući svetlosni indikatori će se pojaviti (ili nestati) na displeju.

Dugme sa opcijom treba omogućiti nakon što ste izabrali Progr. pranja.

**Ako odabrana opcija nije kompatibilna sa odabranim programom opciona signalna lampica će prvo zasvetleti a zatim će se ugasiti.**

### Dugme "Express"

Ovo dugme omogućava prosečnu uštedu energije i vremena od 25% (u zavisnosti od izabranog ciklusa) čime se smanjuje temperatura vode i vreme sušenja tokom zadnjeg ispiranja. Ova opcija se preporučuje za večernje pranje nakon kog potpuno suvi sudovi nisu odmah potrebni. Radi boljeg sušenja ostavite vrata mašine za sudove malo otvorena radi prirodne cirkulacije vazduha u mašini.

### Svetlosni indikator "NEMA SOLI"

Ovaj model ima svetlosni indikator na kontrolnoj tabli koji svetli kada treba dopuniti so. Pojava beličastih mrlja na sudovima obično je znak upozorenja da je potrebno dopuniti so.

## Dugme "RESET" za svetlosni indikator "NEMA SOLI"

Nakon punjenja rezervoara za so, treba da pritisnete ovo dugme i zadržite ga nekoliko sekundi dok se odgovarajući svetlosni indikator ne isključi.



## UPOZORENJE

Ukoliko ovo dugme za resetovanje pritisnete a da pri tom niste dopunili so, to će ugroziti ispravno funkcionisanje svetlosnog indikatora za so.

Da bi ispravno funkcionisanje svetlosnog indikatora za so bilo zagarantovano, UVEK MORATE U POTPUNOSTI DOPUNITI REZERVOAR ZA SO.

## Dugme "ODLOŽENO POKRETANJE"

Pomoću ovog dugmeta se može podesiti vreme početka rada mašine za pranje sudova uz odloženo pokretanje od 3, 6 ili 9 sati.

Da biste podesili odloženo pokretanje uradite sledeće:

- Otvori vrata.
- Izaberite program pritiskom na dugme "IZBOR PROGRAMA".
- Pritisnite dugme "ODLOŽENO POKRETANJE" (svaki put kada se ovo dugme pritisne pokretanje će biti odloženo za 3, 6 ili 9 sati i odgovarajući svetlosni indikator će se uključiti).
- Da bi odbrojavanje započelo pritisnite dugme "STARTOVANJE/OTKAZIVANJE" (svetlosni indikator podešenog odloženog pokretanja će početi da treperi).

Ako je podešeno odlaganje za 9 sati, **šestočasovno** odbrojavanje sa svetlosnim indikatorom će početi nakon 3 sata a **tročasovno** odbrojavanje sa svetlosnim indikatorom će početi nakon 6 sati.

Na kraju poslednja 3 sata (kada je odbrojavanje završeno) **tročasovni** svetlosni indikator će prestati da treperi i ostaće uključen kako bi pokazao da počinje faza pranja i program će se automatski pokrenuti.

Odloženo pokretanje se može promeniti ili otkazati ako odbrojavanje još nije završeno i time program još nije započet. Izaberite drugi program ili selektirajte/deselektirajte dugme sa odgovarajućom opcijom na sledeći način:

- Držite dugme "STARTOVANJE/OTKAZIVANJE" pritisnutim najmanje 3 sekunde. Čuće se zvučni signal i svetlosni indikator programa će se pojedinačno uključivati i isključivati jedan za drugim.
- Odloženo pokretanje i izabrani program biće otkazani. Svetlosni indikator programa će trepereti i mašina za pranje sudova je spremna za novi program.

## Aktiviranje i deaktiviranje signal za ZAVRŠETAK PROGRAMA

Uključivanje i isključivanje zvučnog signala možete deaktivirati na sledeći način (aktivna je podrazumevana postavka):

- Отвори врата.
- Uključite mašinu za pranje sudova tako što ćete zadržati pritisnutim dugme za "UKLJUČIVANJE/ISKLJUČIVANJE" oko 3 sekunde.
- Zadržite pritisnutim dugmiće "Progr." i "UKLJUČIVANJE/ISKLJUČIVANJE" oko 5 sekundi.
- Svi svetlosni indikator i će trepereti 5 sekundi.
  - Ako je zvučni signal aktivan, svetlosni indikator "Express" će biti uključen.
  - Ako zvučni signal nije aktivan, svetlosni indikator "Express" će biti isključen.

1. Pritisnite dugme "Express" kako biste uključili ili isključili zvučni signal.

2. Kad god se zvučni signal uključi, pored vizuelne potvrde koju daje uključena led lampica "**Express**", čuće se i zvučni signal kao potvrda.
  3. Ukoliko isključite zvučni signal, osim vizuelne potvrde u vidu isključene led lampice "**Express**", neće se čuti nikakav zvučni signal.
  4. Isključite mašinu za pranje sudova tako što ćete zadržati pritisnutim dugme za "**UKLJUČIVANJE/ISKLJUČIVANJE**" oko 3 sekunde i tako će ovo novo podešavanje postati aktivno.
- Uključite mašinu za pranje sudova tako što ćete zadržati pritisnutim dugme za "**UKLJUČIVANJE/ISKLJUČIVANJE**" oko 3 sekunde.
  - Zadržite pritisnutim dugmiće "**Progr.**" i "**UKLJUČIVANJE/ISKLJUČIVANJE**" oko 5 sekundi.
  - Svi svetlosni indikatori će trepereti 5 sekundi.
1. Svetlosni indikator "**6h**" na funkciji za **odloženi start** je po podrazumevanom podešavanju isključen.
  2. Kada pritisnete dugme za "**Odloženi start**", svetlosni indikator "**6h**" će se uključiti i čuće se zvučni signal.
  3. Isključite mašinu za pranje sudova tako što ćete zadržati pritisnutim dugme za "**UKLJUČIVANJE/ISKLJUČIVANJE**" oko 5 sekundi i tako će ovo novo podešavanje postati aktivno.

### Funkcija memorije (memorisanje zanjeg korišćenog programa)

Postupite u skladu sa sledećim uputstvom kako biste omogućili da program koji je poslednji korišćen bude sačuvan u memoriji:

- Отвори врата.

Sledite istu proceduru da biste isključili memoriju.

## 16. DALJINSKO UPRAVLJANJE (WI-FI)

Ova mašina je opremljena **Wi-Fi** tehnologijom koja omogućava daljinsko upravljanje pomoću jedne aplikacije.

### Uparivanje mašine pomoću aplikacije

- Preuzmite na vaš uređaj aplikaciju **Candy simply-FI**.

Aplikacija **Candy simply-FI** je dostupna i za **Android** i za **iOS** tablete i pametne telefone.

Da biste otkrili sve detalje što se tiče **Wi-Fi** opcija, istražite menije aplikacije u **DEMO** režimu.

- Pobrinite se da ruter bude uključen i da vaš pametni telefon/tablet bude povezan na vašu kućnu **Wi Fi** mrežu.
- Uključite **BLUETOOTH** na vašem pametnom telefonu/tabletu (ako postoji).
- Otvorite aplikaciju, napravite profil korisnika i registrujte uređaj prateći uputstva na ekranu uređaja
- Uključite mašinu za pranje sudova pomoću dugmeta za **UKLJUČIVANJE/ ISKLJUČIVANJE** kada u aplikaciji dobijete instrukcije za to.
- Pritisnite **"Progr. 3 sec WiFi"** i zadržite pritisnutim 3 sekunde; → svetlosni indikatori **P3** i **P4** će istovremeno trepereti.
- Pritisnite dugme za **"ODLOŽENI START"** i zadržite ga pritisnutim 3 sekunde u roku od 60 sekundi od prethodnog koraka; svetlosni indikatori **3h-6h-9h** će istovremeno trepereti 5 minuta.
- Unesite lozinku za vašu kućnu **WiFi** mrežu u aplikaciju i dovršite postupak.

### Registrowanje je uspelo

- Svetlosni indikatori **3h-6h-9h** će se isključiti a svetlosni indikatori **P3 P4** će ostati uključeni.
- Mašina je povezana i možete je kontrolisati iz aplikacije.

### Registrowanje nije uspelo

Ukoliko registracija nije dobra ili nije uspešna u roku od 5 minuta:

- Isključite se svetlosni indikatori **3h-6h-9h** i **P3 P4**.
- Mašina neće biti povezana.
- Ponovite postupak registrowanja tako što ćete ponovo pritisnuti dugme za **"ODLOŽENI START"**.

Za više informacija, videti **"Aplikacija za registrowanje - kratko uputstvo"** koje dolazi s mašinom, a može se pronaći i putem linka: [go.candy-group.com/bm-dw](http://go.candy-group.com/bm-dw)

### Resetovanje WiFi-ja

U slučaju problema ili promene lozinke vašeg rutera, ponovite postupak registrowanja.

## AKTIVIRANJE DALJINSKOG UPRAVLJANJA

Kad god želite da daljinski upravljate mašinom:

- Napunite mašinu, dodajte deterđent i zatvorite vrata.
- Uključite mašinu za pranje sudova.
- Pritisnite **"Progr. 3 sec WiFi"** i zadržite pritisnutim 3 sekunde→; svetlosni indikatori **P3 P4** će biti uključeni.
- U ovom trenutku možete koristiti aplikaciju i daljinski upravljati mašinom pomoću vašeg uređaja.

## DEAKTIVIRANJE DALJINSKOG UPRAVLJANJA





- Da biste napustili daljinsko upravljanje, pritisnite "**Progr. 3 sec WiFi**" 3 sekunde.
- **Kada nijedan ciklus nije u toku:**  
Svetlosni indikatori **P3 P4** će se isključiti a uključice se led lampica koja odgovara poslednjem programu koji je mašina završila (ili P3).
- **Kada je neki ciklus u toku:**  
Svetlosni indikatori **P3 P4** će početi da trepere, dok će svetlosni indikatori programa koji je u toku pokazivati do koje tačke ciklusa pranja je mašina stigla. Ciklus će se završiti bez kontrole iz aplikacije.

## Alternativni način da se napusti daljinsko upravljanje.

Pritisnite dugme "**Startovanje/Otkaziv**" i zadržite ga pritisnutim 3 sekunde: ako je neki ciklus u toku, biće prekinut a mašina će napustiti režim rada **DALJINSKO UPRAVLJANJE**. U ovom trenutku možete podesiti novi ciklus pranja koristeći kontrolnu tablu.

**Ako isključite i ponovo uključite mašinu, koristeći dugme za Uključivanje/Isključivanje, dok je DALJINSKO UPRAVLJANJE aktivirano a neki ciklus u toku (ili je napajanje prekinuto) ciklus će se nastaviti od one tačke na kojoj je bio prekinut. "DALJINSKO UPRAVLJANJE" će biti deaktivirano a svetlosni indikatori P3 i P4 će trepereti.**





## 17. OPIS PROGRAMA

Program		Opis
P1		<b>Intenzivni</b> Pogodan za jako zaprljane šerpe ili bilo koji drugi zakoreli pribor.
P2		<b>Univerzalni</b> Pogodan za normalno zaprljano posudje ili bilo koji drugi zakoreli pribor.
P3		<b>Eco</b> Program za normalno zaprljano posudje (najefikasniji u smislu kombinovane potrošnje energije i vode za taj tip posudja). <b>Program je standardizovan sa normativom EN 50242.</b>
P4		<b>Predpranje</b> Kratko predpranje za komade koji čelaju da se mašina napuni.
P5		Brzi ciklus Pranja i Sušenja <b>klase A</b> . * Pogodan za pranje sudova do 8 postavljenih mesta.

SR

### Pranje sa predpranjem

Za pranje sa predpranjem, preporučljiva je dodatna doza deterženta (najviše 10 grama) direktno u mašinu.

Program			Deterdžent za pretpranje	"IMPULSE" programi	Temperatura pranja (°C)	Prosečno vreme pranja <sup>1</sup> (min.)	Opcije	
							Dugme za "ODLOŽENI START"	Dugme za "Express"
P1		Intenzivni	●	■	75	130	DA	DA
P2		Univerzalni	■	■	60	120	DA	DA
P3		Eco	●	■	45	190	DA	DA
P4		Predpranje	■	■	■	5	DA	N/A
P5			●	■	60	39	DA	DA

● = Deterdžent za pretpranje

■ = "IMPULSE" programi (samo kod nekih modela)

N/A = OPCIJA NIJE DOSTUPNA

1) Hladnom vodom (15°C) - Tolerancija ±10%-

Ako koristite vruću vodu, preostalo vreme do završetka programa automatski se ažurira dok je program u toku.

Vrednosti su izmerene u laboratoriji po evropskom standardu EN 50242 (vrednosti se mogu razlikovati u zavisnosti od uslova korišćenja).

## 18. JEDINICA SA OMEKŠIVAČEM ZA VODU

U različitim krajevima voda sadrži različite količine kalcijumskih soli i minerala koji se tokom pranja talože na sudovima i ostavljaju na njima mrlje i beličaste naslage. Ako je ovih soli u vodi više, voda je veće tvrdoće. Mašina za pranje sudova opremljena je uređajem za odstranjivanje kamenca koji korišćenjem posebne vrste soli iz vode uklanja kamenac, odnosno vodu omekšava tako da je pogodna za pranje sudova. Podatke o stepenu tvrdoće vode u Vašoj vodovodnoj mreži možete zatražiti od opštinske uprave Vodovoda.

### Regulisanje uređaja za omekšavanje vode

Uređaj ima šestostepeni regulator pomoću kojeg može omekšavati vodu tvrdoće do 90°FH (francuska skala tvrdoće) odnosno 50°dH (nemačka skala tvrdoće). Na donjoj tabeli popisani su različiti stepeni tvrdoće vode sa odgovarajućim postavkama uređaja za omekšavanje vode.

Nivo	Tvrdoća vode		Protiv kamenca	Svetlosni indikator programa
	Francuska skala (°FH)	Nemačka skala (°dH)		
S0	0-5	0-3	NO	Signalne lampice ne gore
S1	6-15	4-9	SI	P1
S2	16-30	10-16	SI	P1+P2
*S3	31-45	17-25	SI	P1+P2+P3
S4	46-60	26-33	SI	P1+P2+P3+P4
S5	61-90	34-50	SI	P1+P2+P3+P4+P5

\* Uređaj za omekšavanje vode fabrički je podešen na 3. stepen, tako da je pogodan za većinu korisnika.

Prema tvrdoći vode možete podesiti potrošnju soli za regeneraciju po sledećem postupku:

**Mašina UVEK mora biti isključena pre otpočinjanja ove procedure.**

1. Uključite mašinu za pranje sudova pritiskom na dugme za **"UKLJUČIVANJE/ISKLJUČIVANJE"**.
2. Pritisnite dugmiće **"Progr.2"** i **"UKLJUČIVANJE/ISKLJUČIVANJE"** istovremeno i zadržite pritisnutim 5 sekundi.
3. Čuće se kratak zvučni signal i svi svetlosni indikatori će trepereti 5 sekundi.
4. Uključite se svetlosni indikatori za **"IZBOR PROGRAMA"** i prikazaće se nivoi za uklanjanje kamenca. Ako se ne uključi nijedan svetlosni indikator, biće podešen nivo **"S0"**.
5. Ponovo pritisnite dugme **"Progr."** kako biste izabrali željeni nivo za uklanjanje kamenca: svaki put kada pritisnete ovo dugme, uključuje se odgovarajući svetlosni indikator kao što je prikazano u gornjoj tabeli, (**P1→S1, P2→S2, ...**) Za nivo **"S0"**, sva svetla će biti ugašena.
6. Isključite mašinu za pranje sudova tako što ćete zadržati pritisnutim dugme za **"UKLJUČIVANJE/ISKLJUČIVANJE"** 3 sekunde i tako će ovo novo podešavanje postati aktivno.



### UPOZORENJE

Ukoliko se pojavi bilo kakav problem u toku podešavanja pritisnite dugme **"UKLJUČIVANJE/ISKLJUČIVANJE"** i počnite postupak od početka (KORAK 1).

## 19. REŠAVANJE PROBLEMA I GARANCIJA

Ako smatrate da mašina za pranje sudova ne radi ispravno, osmotrite donja kratka uputstva s nekim praktičnim savetima u vezi s tim kako rešiti najuobičajenije probleme. **Ako kvar i nakon toga nije popravljen ili se ponovo javlja, kontaktirajte sa Centrom za tehničku podršku.**

### IZVEŠTAJI O GREŠKAMA

- **Modeli sa displejem:** greške se prijavljuju brojem ispred kog stoji slovo „E“ (na primer Error 2 = E2) i kratkim zvučnim signalom.
- **Modeli bez displeja:** greške se prijavljuju treperećim svetlosnim indikatorom na kontrolnoj tabli.

### Samo modeli sa displejem

Prijavljene greške	Značenje i rešenja
 „PROVERITI VODU“ - greška prijavljena kratkim zvučnim signalom (samo kod nekih modela). <b>E2</b> (sa displejem) propraćena kratkim zvučnim signalom	<b>Mašina za sudove se ne puni vodom</b> Proverite da li je dotok vode otvoren. Proverite da crevo za dotok vode nije presavijeno ili prignječeno. Proverite da li je odvodno crevo na odgovarajućoj visini (videti deo o instalaciji). Zatvorite dotok vode, odvrnite dovodno crevo iza mašine i proverite da li je „peščani“ filter zapušten.
<b>E3</b> (sa displejem) propraćena kratkim zvučnim signalom	<b>Mašina za sudove ne izbacuje vodu</b> Proverite da odvodno crevo nije presavijeno, priklješteno ili zaglavljeno, i da filter nije zapušten. Proverite da sifon nije zapušten.
<b>E4</b> (sa displejem) propraćena kratkim zvučnim signalom	<b>Voda curi</b> Proverite da odvodno crevo nije presavijeno, priklješteno ili zaglavljeno, i da filter nije zapušten. Proverite da sifon nije zapušten.
<b>E4-E6-E7-Ef-EL</b> (sa displejem) propraćena kratkim zvučnim signalom	<b>Greška elektronske kontrole</b> Kontaktirajte sa Centrom za tehničku pomoć.
<b>E8-Ei</b> (sa displejem) propraćena kratkim zvučnim signalom	<b>Element za zagrevanje vode ne radi ispravno ili je filter zapušten</b> Očistiti filter.

### Samo modeli bez displeja

Ako dođe do zastoja ili kvara tokom rada programa, svetlosni indikator koji odgovara izabranom ciklusu neprestano će treperiti, i čuće se isprekidani zvučni signal. U tom slučaju, isključite mašinu za sudove pritiskom na dugme za „UKLJUČENA/ISKLJUČENA“. **Nakon što se uverite da je dovod vode otvoren, da odvodno crevo nije presavijeno i da sifon ili filteri nisu zapušteni, ponovo pokrenite izabrani program.** Ako kvar i nakon toga postoji, kontaktirajte sa Centrom za tehničku podršku.

Ova mašina za sudove je opremljena sigurnosnim uređajem za prelivanje koji, u slučaju da dođe do problema, automatski izbacuje višak vode.



## UPOZORENJE

Da biste proverili da li sigurnosni uređaja za prelivanje ispravno radi, preporučujemo da ne pomerate niti naginjete mašinu za sudove tokom rada. Ako bude bilo potrebno da se mašina pomeri ili nagne, molimo vas da proverite da li je ciklus pranja završen i da li je sva voda iz mašine otekla.

SR

### Drugi kvarovi

KVAR	UZROK	REŠENJE
<b>1. Nijedan program ne radi</b>	Utikač nije priključen u utičnicu u zidu	Priključite utikač
	Dugme O/I nije pritisnuto	Pritisnite dugme
	Vrata su otvorena	Zatvorite vrata
	Nema struje	Proverite
<b>2. Mašina za sudove se ne puni vodom</b>	Vidite tačku 1	Proverite
	Slavina je zavrnutu	Odvrnite slavinu
	Crevo za dovod vode je presavijeno	Ispravite crevo
	Filter za crevo za dovod vode je zapušen	Očistite filter na kraju creva
<b>3. Mašina za sudove ne izbacuje vodu</b>	Filter je prljav	Očistite filter
	Odvodno crevo je presavijeno	Ispravite crevo
	Produžetak odvodnog creva nije ispravno povezan	Pažljivo sledite uputstva za povezivanje odvodnog creva
	Izlazni priključak na zidu je okrenut nadole umesto nagore	Pozovite kvalifikovanog majstora
<b>4. Mašina za sudove neprestano izbacuje vodu</b>	Odvodno crevo je prenisko postavljeno	Podignite odvodno crevo na najmanje 40 cm od nivoa poda
<b>5. Ne čuje se okretanje elisa</b>	Preterana količina deterdženta	Smanjite količinu deterdženta. Koristite odgovarajući deterdžent
	Sudovi sprečavaju okretanje elise	Proverite
	Uložak filtera i filter su veoma prljavi	Očistite uložak filtera i filter
<b>6. Na električnim mašinama koje nemaju displej: jedan ili više svetlosnih indikatora brzo trepere</b>	Slavina je zavrnutu	Isključite mašinu Odvrnite slavinu Resetujte ciklus

KVAR	UZROK	REŠENJE
<b>7. Sudovi samo delimično oprani</b>	Videti tačku 5	Proverite
	Dno posuđa za kuvanje nije dobro oprano	Posuđe sa ostacima izgorele hrane mora da se potopi pre nego što se stavi u mašinu za sudove
	Ivice posuđa za kuvanje nisu dobro oprane	Potrebno je ponovo namestiti posuđe
	Elise su delimično blokirane	Skinite elise, tako što ćete odšrafiti matice u smeru kazaljke na satu, i operite ih tekućom vodom
	Sudovi nisu ispravno poređani	Ne stavljate sudove tako da su preblizu jedni drugima
	Kraj odvodnog creva je uronjen u vodu	Kraj odvodnog creva ne sme da dođe u kontakt sa vodom koja otiče
	Izmerena je neispravna količina deterdženta ili je deterdžent star i tvrd	Povećajte količinu deterdženta u skladu sa tim koliko su vam sudovi prljavi, ili promenite deterdžent
	Poklopac rezervoara za so nije ispravno zatvoren	Ispravno ga pričvrstite
	Program pranja nije dovoljno temeljan	Izaberite jači program
<b>8. Deterdžent se ne rastvara ili se delimično rastvara</b>	Pribor za jelo, tanjiri, posuđe za kuvanje i ostalo sprečava da se otvori dispencer deterdženta	Postavite sudove tako da ne ometaju dispencer
<b>9. Prisustvo belih mrlja na sudovima</b>	Voda je isuviše tvrda	Proverite nivo soli i sredstva za ispiranje i podesite po potrebi. Ako kvar i nakon toga postoji, kontaktirajte sa Centrom za tehničku podršku.
<b>10. Buka tokom pranja</b>	Sudovi se sudaraju	Ponovo proverite kako ste poređali sudove u korpi
	Elisa udara o sudove	Ponovo proverite kako ste poređali sudove u korpi
<b>11. Sudovi nisu potpuno osušeni</b>	Neadekvatan protok vazduha	Ostavite vrata mašine odškrinuta na kraju pranja kako bi se sudovi osušili prirodnim putem
	Nedostaje sredstvo za ispiranje	Napunite dispencer sredstva za ispiranje

**Napomena:** Ako gore navedene situacije dovedu do lošeg pranja ili nedovoljnog ispiranja, ručno odstranite prljavštinu sa sudova jer završni ciklus sušenja strvrdnjava prljavštinu, pri čemu ju je teško odstraniti tokom sledećeg pranja.

Ukoliko problem i dalje postoji, kontaktirajte sa Centrom za tehničku podršku i pri tom navedite model mašine za sudove. Taj podatak se nalazi na tablici na gornjem delu vrata sa unutrašnje strane mašine ili na garanciji. Ova informacije će pomoći da se brže i efikasnije reaguje.

#### **Pomoć i garancija**

**Ovaj proizvod pod garancijom po zakonu i po uslovima navedenim u sertifikatu garancije koji ide uz ovaj proizvod. Ovaj sertifikat treba čuvati i pokazati ga ovlašćenom Centru za tehničku podršku u slučaju da je to potrebno, zajedno sa dokazom o kupovini. Uslove garancije možete proveriti i na našem veb sajtu. Ukoliko vam je potrebna pomoć, molimo vas da popunite onlajn formular ili nas kontaktirate na broj koji je naveden na stranici za podršku na našem veb sajtu.**

SR

Proizvođač ne prihvata nikakvu odgovornost za bilo koju štamparsku grešku u ovoj brošuri. Osim toga, proizvođač zadržava pravo da načini bilo koje izmene koje bi bile korisne za njegov proizvod a da pri tome ne promeni osnovne karakteristike.

## 20. USLOVI OKRUŽENJA



Ovaj aparat je označen prema evropskoj direktivi 2012/19/EU o Elektronskom i Elektroničnom otpadu i opremi (WEEE).

WEEE sadrži i zagađujuće substance (koje mogu prouzrokovati negativan efekat na okolinu) i osnovne substance (koje mogu biti ponovo korišćene).

Važno je da ovaj aparat bude odložen na poseban otpad koji tretmanima uklanja zagađivače i izdvaja i reciklira materijale.

Svaki pojedinac ima važnu ulogu da obezbedi da WEEE ne postane problem životne okoline;

- WEEE se ne sme tretirati kao standardni kućni otpad;
- WEEE treba odneti na relevantne sakupljačke otpade koje organizuje opština ili registrovane kompanije. U mnogim zemljama i mestima, postoji mogućnost kupljenja velikog otpada sa adrese.

Proverite sa Vašim prodavcem da li postoji mogućnost da po kupovini novog aparata date da besplatno odnesu stari po principu jedan-za-jedan, sve dok je tip i namena aparata ista.

## A. WIRELESS PARAMETERS

Wi-Fi				
	Specifications (Wi-Fi)	Specifications	NFC	Wi-Fi (One Fi/Smart Fi)
<b>A</b>	802.11 b/g/n	Bluetooth v4.2	ISO/IEC 14443 Type A and NFC Forum Type 4	802.11 b/g/n
<b>B</b>	2,412 GHz. - 2,484 GHz.	2,412 GHz. - 2,484 GHz.	13,553-13,567 MHz (centre frequency 13,560 MHz)	2,412 GHz. - 2,484 GHz.
<b>C</b>	802.11b, DSSS 1 Mbps = +19.5 dBm 802.11b, CCK 11 Mbps = +18.5 dBm 802.11g, OFDM 54 Mbps = +18.5 dBm 802.11n, MCS7 = +14 dBm	<b>Basic data Rate:</b> RF Transmit Power (Typ): +4 dBm <b>Enhanced data Rate:</b> RF Transmit Power (Typ): +2 dBm <b>BLE</b> RF Transmit Power (Typ): +7.5 dBm	—	802.11b (11Mbps) +18,5 ± 2 dBm 802.11g (54Mbps) +16 ± 2 dBm 802.11n (HT20, MCS7) +14 ± 2 dBm
<b>D</b>	802.11b = 1024 bytes, -80 dBm 802.11g = 1024 bytes, -70 dBm 802.11n = 1024 bytes, -65 dBm 802.11n HT40 = 1024 bytes, -65 dBm	<b>Basic data Rate:</b> Sensitivity @ 0.1% BER: -98 dBm <b>Enhanced data Rate:</b> Sensitivity @ 0.01% BER: -98 dBm <b>BLE</b> Sensitivity @ 0.1% BER: -98 dBm	—	802.11b (11Mbps) -93 dBm 802.11g (54Mbps) -85 dBm 802.11n (HT20, MCS7) -82 dBm
<b>E</b>	—	—	< 42dBµA/m (at 10 m)	—

HR

### PARAMETRI ZA BEŽIČNO SPAJANJE:

**A** Bežični standard - **B** Frekventni opseg - **C** Maksimalna snaga odašiljanja - **D** Minimalna osjetljivost prijema - **E** Ograničenje magnetnog polja

Uz navedeno, Candy Hoover Group Srl, izjavljuje da je uređaj s oznakom  u skladu s osnovnim zahtjevima Direktive 2014/53/EU.

Za kopiju izjave o sukladnosti, kontaktirajte proizvođača na: [www.candy-group.com](http://www.candy-group.com)

SL

### PARAMETRI BREŽIČNEGA OMREŽJA:

**A** Standard brezžičnega omrežja - **B** Frekvenčno območje - **C** Največja moč oddajanja - **D** Minimalna občutljivost sprejemanja - **E** Jakost magnetnega polja

Candy Hoover Group Srl, izjavlja, da je ta aparat, označen z oznako , skladen z bistvenimi zahtevami direktive 2014/53/EU. Če želite kopijo izjave o skladnosti, se obrnite na proizvajalca na naslov: [www.candy-group.com](http://www.candy-group.com)

SR

### WIRELESS PARAMETERS:

**A** Bežični Standard - **B** Opseg frekvencije - **C** Najviša snaga prenosa - **D** Najmanja osjetljivost primanja - **E** Limit magnetnog polja

Sa ovim navodom Candy Hoover Group Srl, deklarise da je ovaj aparat označen sa  i slaže se sa svim osnovnim zahtjevima Direktive 2014/53/EU. Kako bi dobili deklaraciju o saglasnosti, molimo kontaktirajte proizvođača na: [www.candy-group.com](http://www.candy-group.com)

